



PRIVACY RAILING GATE KIT

Installation Instructions

English	1
Français	6
Español.....	11



Read all instructions prior to installing product.
Refer to manufacturers safety instructions when operating any tools.

To register your product, please visit: barretteoutdoorliving.com

⚠ WARNING:

- Improper installation of this product can result in personal injury. Always wear safety goggles when cutting, drilling and assembling the product.
- Incorrect installation may cause harm to the product or individual.
- Check local building codes to determine pool-safe fencing options.

NOTICE:

- DO NOT attempt to assemble the kit if parts are missing or damaged.
- DO NOT return the product to the store. For assistance or replacement parts call: 1-800-336-2383.

BEFORE YOU BEGIN:

Vinyl rail posts require an internal support system for weight-bearing purposes and therefore a post install kit or wood post is required inside a post jacket. Post install kit and wood post need to be purchased separately.

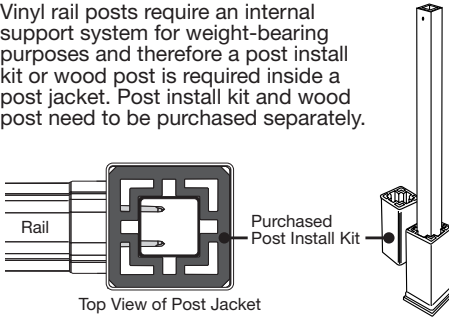

TOOLS/MATERIALS NEEDED:

Post Kits
Level
Tape Measure
Safety Glasses
5/16" Drill or Socket Wrench
2" Spacer Blocks
Rubber Mallet

INSTALLATION TIPS:

- When installing gate hardware onto gate, it needs to be on level ground
- Review enclosed Barrette Outdoor Living® butterfly hinge instructions before installation

HOW TO MEASURE:

When measuring for your drive gate, make sure to leave enough space for all gate hardware, including hinges, gate latch and drop rod. Refer to specific hardware instructions for space requirements.

Component list:

Description
Rails
Uprights
Adaptor Strips
Upright Caps
Hinges
Hole Plugs
5/16" Screws

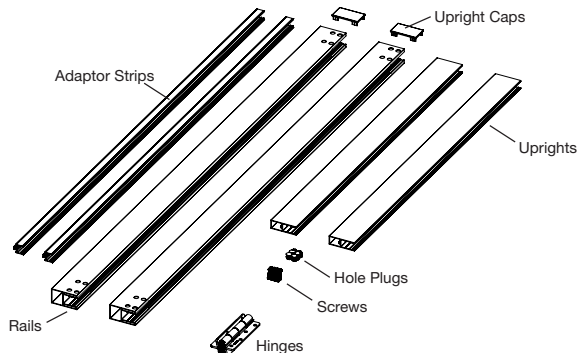

To obtain and review a copy of the warranty please visit barretteoutdoorliving.com. You may also contact us at 1-800-336 2383 or email Cs.outdoorliving@ebarrette.com

Determine Gate Opening:

Gate opening is determined by width of gate plus clearance for hinge, latch, and drop rod (latch and drop rod sold separately); refer to latch and drop rod installation instructions for specific space requirements. Allow 1/2" clearance for hinges included with gate.

NOTE:

Opening not to exceed 48", if opening is larger than 48" two gates must be used. The maximum width for two gates shall not exceed 96".

1. Place upright rails on side. Slide rails inside uprights (Fig. 1).

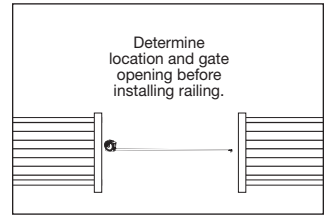

2. Align the rails to be 90° to the upright (Fig. 2.)

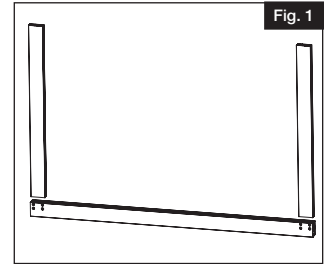

3. Install outside screws (Fig. 3).

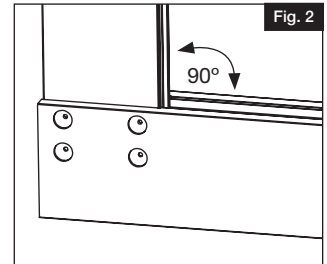

4. Install adaptor strip. Install boards. Install opposite adaptor strip. Install remaining upright (Fig. 4)

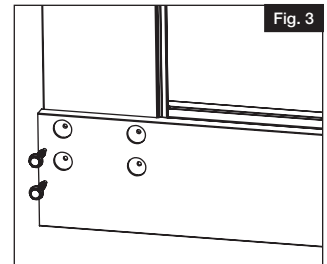

Gate Height	Boards Needed
36"	5
42"	6
72"	11

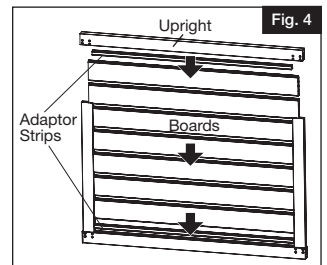

5. Repeat Steps 2 & 3 for opposite gate upright.

6.

Install remaining screws in all four corners (Fig. 5).

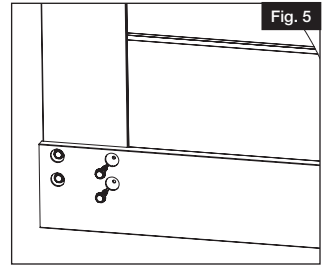

7.

Install screw hole plugs in all four corners. Install upright caps (Fig. 6). Use a rubber mallet if needed.

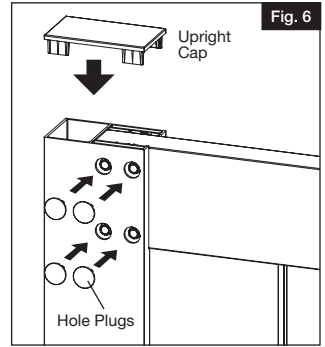

8.

Using the hinge instructions, install the hinges $3\frac{1}{2}$ " to 4" away from the top and bottom of the upright (Fig. 7).

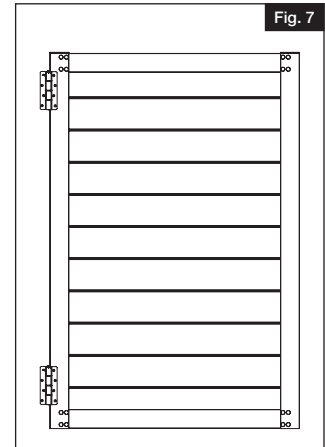

9.

Put on 2" spacer blocks, ensure gate is level, and secure gate to the posts using screws provided. Follow latch instructions to complete installation (Fig. 8).

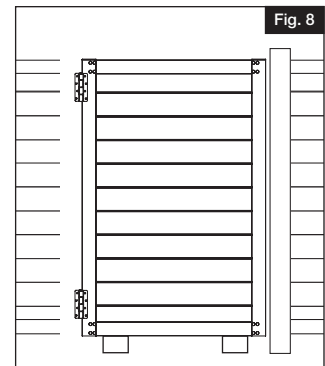



KIT DE BARRIÈRE DE RAMPE INTIMITÉ

Instructions d'installation

English	1
Français	6
Español.....	11



Lire toutes les instructions avant d'installer le produit.
Consulter les consignes de sécurité du fabricant avant d'utiliser des outils.

Pour enregistrer le produit, visiter : barretteoutdoorliving.com

▲ AVERTISSEMENT :

- Une mauvaise installation du produit peut causer des blessures. Toujours porter des lunettes de sécurité lors de la coupe, du perçage et de l'assemblage du produit.
- Une installation incorrecte est susceptible de causer des dommages au produit ou des blessures aux personnes.
- Vérifier le code du bâtiment local afin de déterminer si le produit est conforme aux exigences pour les piscines.

AVIS :

- NE PAS tenter d'assembler le kit s'il y a des pièces endommagées ou manquantes.
- Ne pas retourner le produit au magasin. Pour obtenir de l'aide ou des pièces de remplacement, composer le 1-800-336-2383.

AVANT DE COMMENCER :

Les poteaux de rampe en vinyle doivent être renforcés à l'intérieur à des fins de support de charge. Ainsi, on doit utiliser un kit d'installation de poteau ou un poteau en bois dans un manchon de poteau. Le kit d'installation de poteau et les poteaux en bois sont vendus séparément.

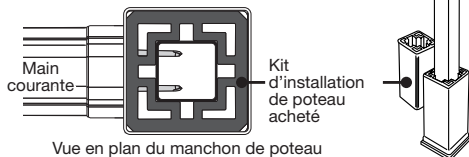

OUTILS/MATÉRIAUX NÉCESSAIRES :

	Kits de poteau
	Niveau
	Ruban à mesurer
	Lunettes de sécurité
	Perceuse ou clé à douilles (douille de $\frac{5}{16}$ po/7,9 mm)
	Cales d'espacement de 2 po (50 mm)
	Maillet en caoutchouc

ONSEILS D'INSTALLATION

- L'installation de la quincaillerie sur la barrière doit se faire sur une surface plane.
- Lire les instructions d'installation fournies avant d'installer les charnières papillon Barrette Outdoor Living^{MD}.

COMMENT PRENDRE LES MESURES

En prenant les mesures pour la barrière, il faut prévoir suffisamment d'espace pour la quincaillerie de la barrière, y compris les charnières, le loquet et la tige de verrouillage. Pour connaître les exigences de dégagement précises, consulter les instructions fournies avec la quincaillerie.

Liste de composantes :

Description
Traverses
Montants
Bandes de transition
Capuchons de montant
Charnières
Bouchons pour trous de vis
Vis $\frac{3}{16}$ po (7,9 mm)

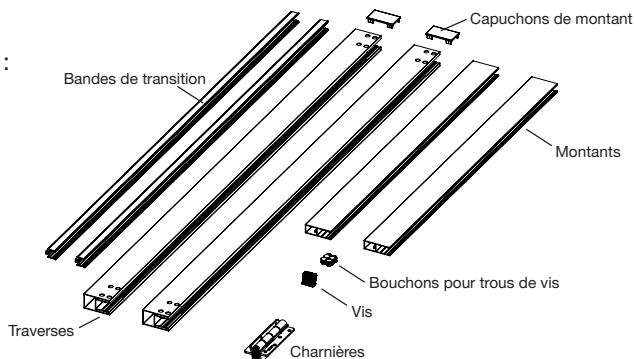

Pour obtenir et examiner une copie de la garantie, visitez barretteoutdoorliving.com. Vous pouvez également nous appeler au 1-800-336 2383 ou nous envoyer un courriel à Cs.outdoorliving@ebarrette.com

Déterminer l'ouverture de la barrière :

L'ouverture de la barrière est déterminée en fonction de la largeur de la barrière, plus un espace de dégagement pour les charnières, le loquet et la tige de verrouillage (vendus séparément) ; consulter les instructions d'installation du loquet et de la tige de verrouillage pour connaître les exigences de dégagement précises. Prévoir un dégagement de ½ po (11 mm) pour les charnières fournies avec la barrière.

NOTE:

L'ouverture ne doit pas excéder 48 po (122 cm). Si c'est le cas, on doit utiliser deux barrières. La largeur totale des deux barrières ne doit pas excéder 96 po (244 cm).

1.

Placer les traverses de montants sur le côté.
Faire glisser les traverses à l'intérieur des montants (Fig. 1).

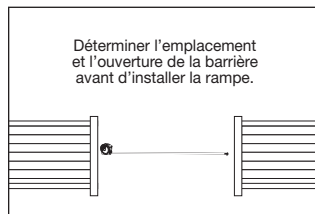

2.

Aligner les traverses de façon à ce qu'elles soient à un angle de 90 ° au montant (Fig. 2).

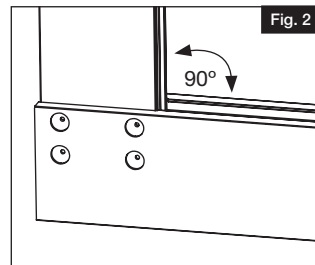
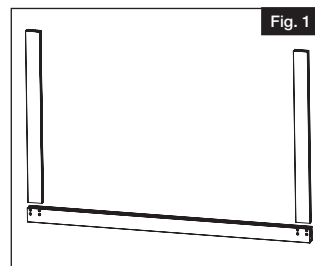

3.

Installer les vis d'extérieur (Fig. 3).

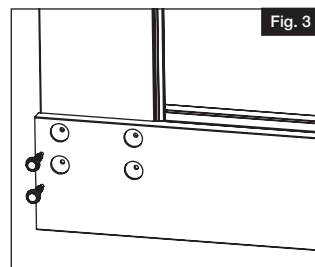

4.

Installer la bande de transition et les planches.
Installer la bande de transition du côté opposé, puis installer l'autre montant (Fig. 4)

Hauteur de la barrière	Nombre de planches requis
36"	5
42"	6
72"	11

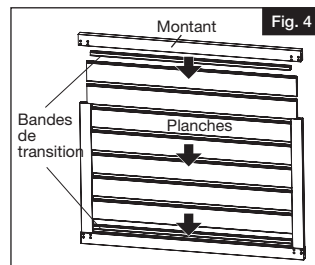

5.

Répéter les étapes 2 et 3 pour le montant du côté opposé.

6.

Installer les autres vis dans les quatre coins (Fig. 5).

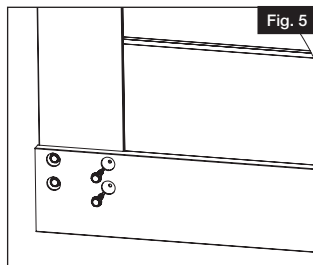

7.

Installer les bouchons pour trous de vis dans les quatre coins. Installer les capuchons de montant (Fig. 6). Au besoin, utiliser un maillet de caoutchouc.

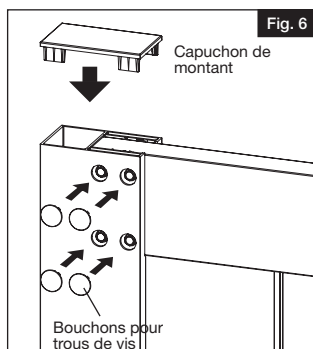

8.

En consultant les instructions pour l'installation des charnières, installer les charnières de 3½ po à 4 po (88,9 mm à 102 mm) du haut et du bas du montant (Fig. 7).

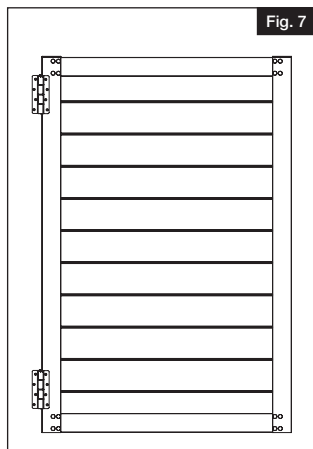

9.

Installer des cales d'espacement de 2 po (25 mm), s'assurer que la barrière est de niveau et fixer la barrière aux poteaux à l'aide des vis fournies. Suivre les instructions pour le loquet pour compléter l'installation (Fig. 8).

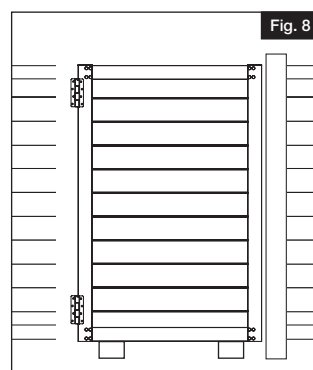

Barrette

OUTDOOR LIVING® 

KIT DE PORTÓN DE BARANDAL DE PRIVACIDAD

Instrucciones de Instalación

English	1
Français	6
Español.....	11



Lea todas las instrucciones antes de la instalación del producto.

Consulte las instrucciones de seguridad del fabricante cuando vaya a utilizar alguna herramienta.

Para registrar su producto, visite: barretteoutdoorliving.com

⚠ ADVERTENCIA:

- La instalación incorrecta de este producto puede resultar en lesiones corporales. Utilice siempre gafas de seguridad al momento de cortar, taladrar y montar el producto.
- La instalación incorrecta puede causar daños al producto o a personas.
- Revise los códigos de construcción locales para determinar sus opciones de vallas seguras para piscinas.

AVISO:

- NO intente ensamblar el kit si faltan piezas o las piezas están dañadas.
- NO devuelva el producto a la tienda. Para obtener ayuda o piezas de repuesto, llame al: 1-800-336-2383.

ANTES DE COMENZAR:

Los postes del barandal de vinilo requieren un sistema de soporte interno para poder soportar el peso y, por lo tanto, es necesario usar un kit de instalación de postes o un poste de madera dentro de la funda de poste. El kit de instalación de postes y el poste de madera se compran por separado.

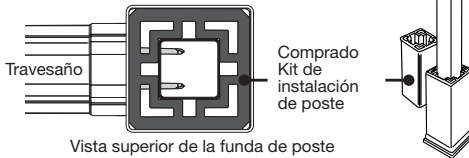

HERRAMIENTAS/MATERIALES QUE SE REQUIEREN:

	Kits de poste
	Nivel
	Cinta métrica
	Gafas de seguridad
	Llave de vaso o broca de 5/16"
	Bloques espaciadores de 2"
	Martillo de goma

SUGERENCIAS PARA LA INSTALACIÓN:

- Al instalar los componentes del portón en el mismo, éste debe estar en piso plano
- Examine las instrucciones de la bisagra de mariposa Barrette Outdoor Living® antes de su instalación

CÓMO REALIZAR LA MEDICIÓN:

Cuando realice las mediciones para el portón de dos hojas, asegúrese de dejar suficiente espacio para todos los componentes del portón, inclusive las bisagras, el cerrojo y la varilla de gravedad. Consulte las instrucciones específicas de los componentes en cuanto a las necesidades de espacio.

Lista de componentes:

Descripción
Travesaños
Montantes
Tiras adaptadoras
Tapas de montante
Bisagras
Tapones de orificios
Tornillos de 5/16"

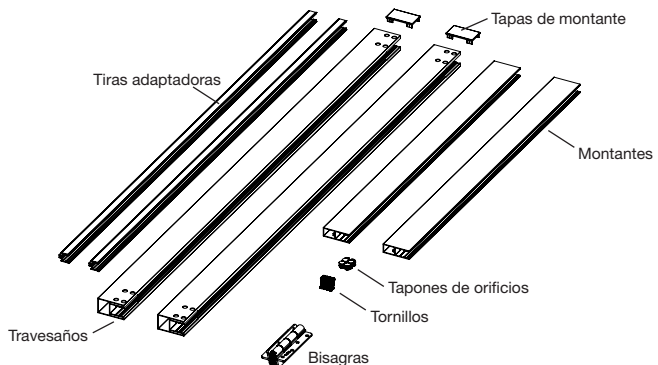

Para obtener y revisar una copia de la garantía, sírvase visitar barretteoutdoorliving.com. También puede contactarnos en el 1-800-336 2383 o enviar un correo electrónico a Cs.outdoorliving@ebarrette.com

Determinar la abertura del portón:

La abertura del portón se determina por el ancho del portón más el espacio para la bisagra, el cerrojo y la varilla de gravedad (el cerrojo y la varilla de gravedad se venden por separado); consulte las instrucciones de instalación del cerrojo y la varilla de gravedad en cuanto a los requisitos específicos de espacio. Dejar un espacio libre de ½" (1,27 cm) para las bisagras incluidas con el portón.

NOTA:

La abertura no debe exceder de 48" (1,22 m). Si la abertura es mayor a 48" (1,22 m), es necesario utilizar dos portones. La anchura máxima de los dos portones no debe exceder de 96" (2,44 m).

1.

Coloque los montantes y los travesaños por un lado. Deslice los travesaños hacia el interior de los montantes (Fig. 1).

2.

Alinee los travesaños de modo que queden a un ángulo de 90 grados con respecto al montante (Fig. 2.)

3.

Instale los tornillos exteriores (Fig. 3).

4.

Instale la tira adaptadora. Instale los tabloncillos. Instale la tira adaptadora opuesta. Instale el montante restante (Fig. 4).

Altura del portón	Tabloncillos necesarios
36"	5
42"	6
72"	11

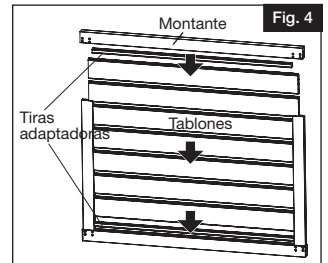
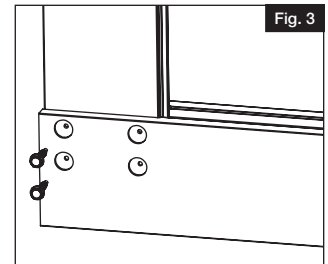
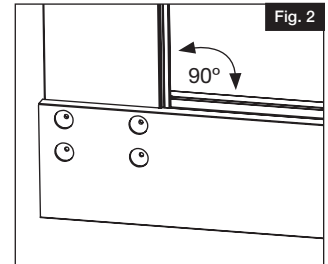
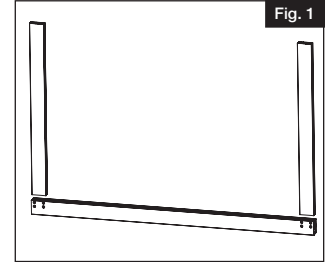
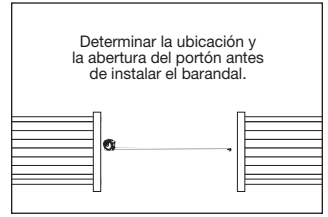

5.

Repita los pasos 2 y 3 en el otro montante del portón.

6. Instalar el resto de los tornillos en las cuatro esquinas (Fig. 5).

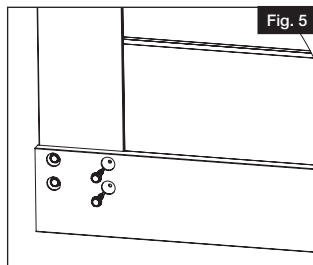

7. Instale los tapones de los orificios de tornillo en las cuatro esquinas. Instale las tapas de montante (Fig. 6). Usar un martillo de goma, si es necesario.

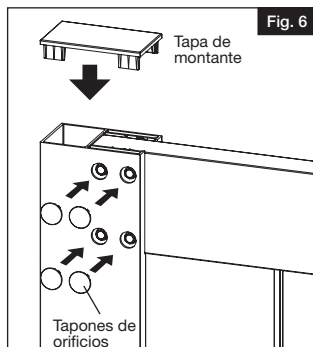

8. Mediante el uso de las instrucciones de la bisagra, instale las bisagras a una distancia de 8.90 a 10.20 cm (3½" a 4") de la parte superior e inferior del montante (Fig. 7).

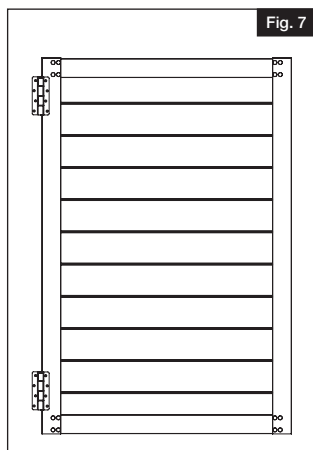

9. Colocar sobre bloques espaciadores de 2" (5,08 cm), comprobar que el portón esté nivelado y fijar el portón en los postes con los tornillos proporcionados. Seguir las instrucciones del cerrojo para finalizar la instalación (Fig. 8).

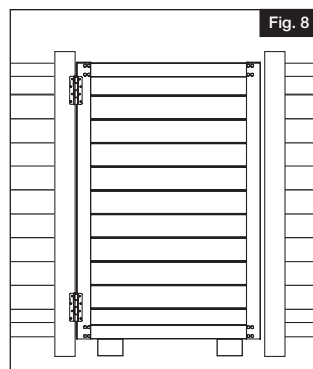



Barrette Outdoor Living
545 Tilton Rd, Egg Harbor City, NJ. 08215
barretteoutdoorliving.com • (800) 336-2383